

IN MEZZO A TUTTA QUELLA CONFUSIONE TROVÒ  
ANCHE UNA SCATOLA ASSAI INVITANTE E DECISE DI  
DARE UNA SBIRCIATINA.

MA, AHIMÈ, LA SCATOLA ERA VUOTA.....

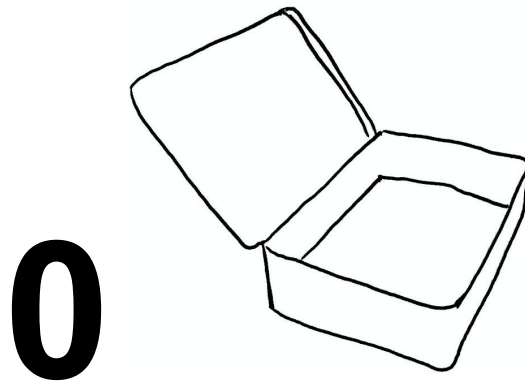

BISCOTTI



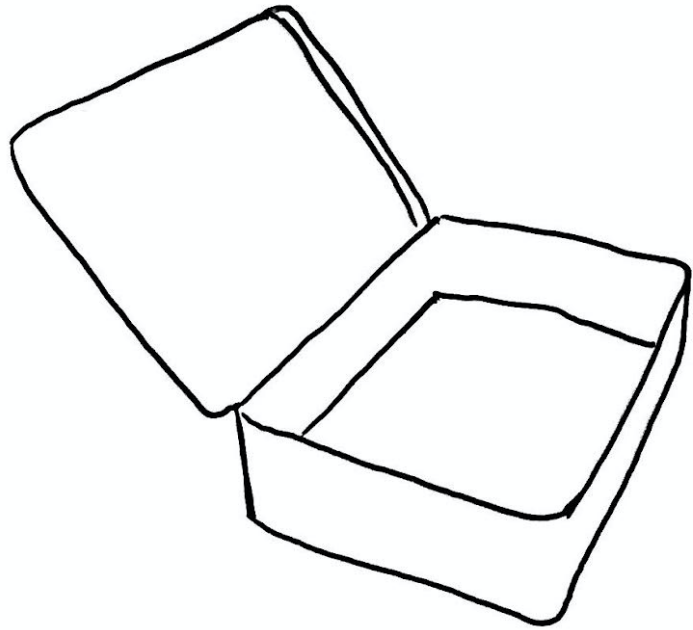

# ZERO



0																	
0																	
0																	
0																	

# UNISCI GLI INSIEMI DI 0 ELEMENTI AL LORO NUMERO SIMBOLICO

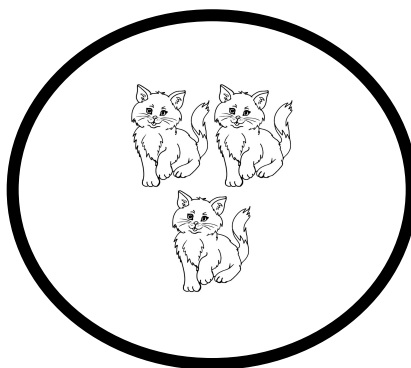
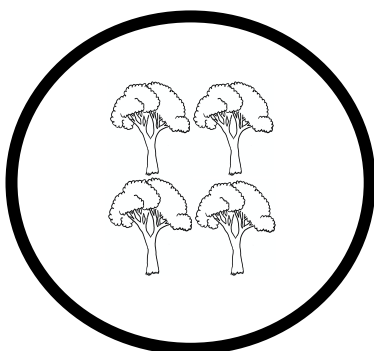
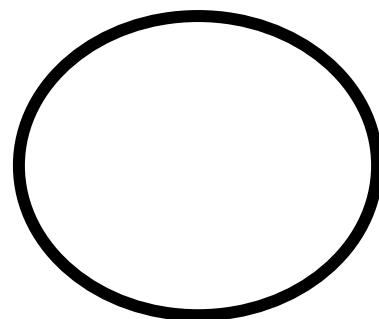
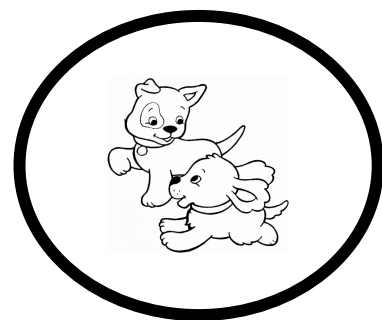
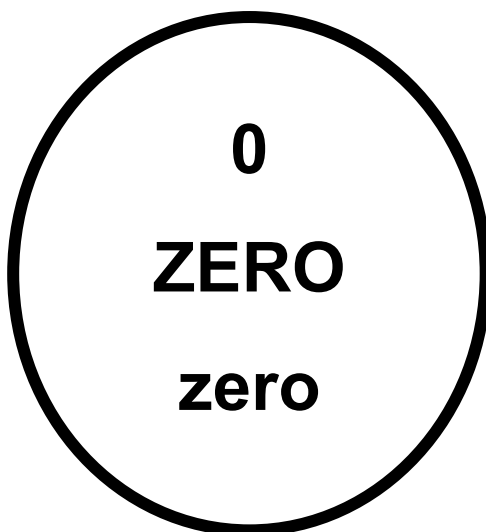
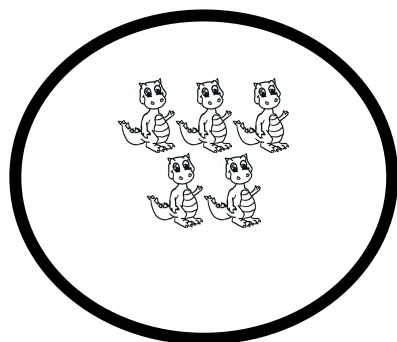
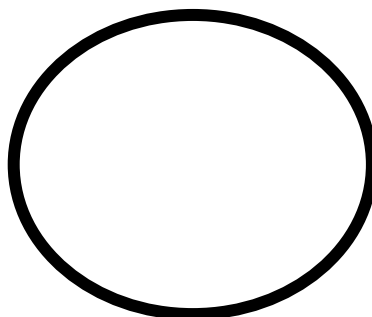
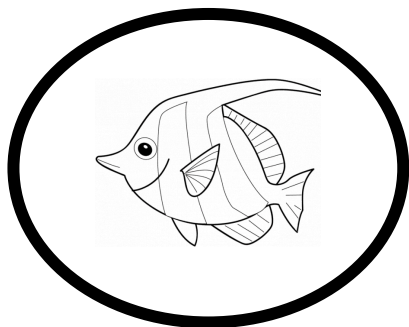

**CERCA GLI INSIEMI CON UN SOLO ELEMENTO, SCRIVI SOTTO IL NUMERO (1) E LA PAROLA (UNO)**

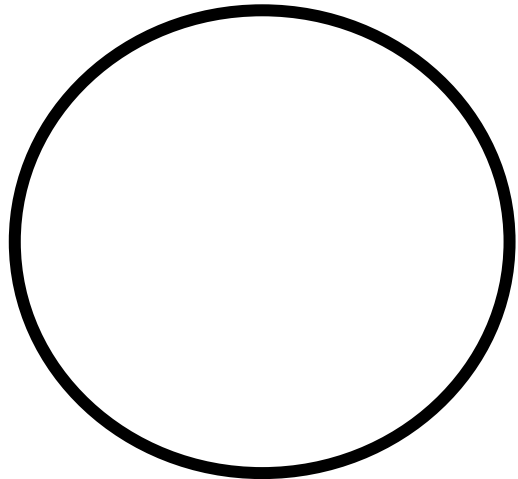
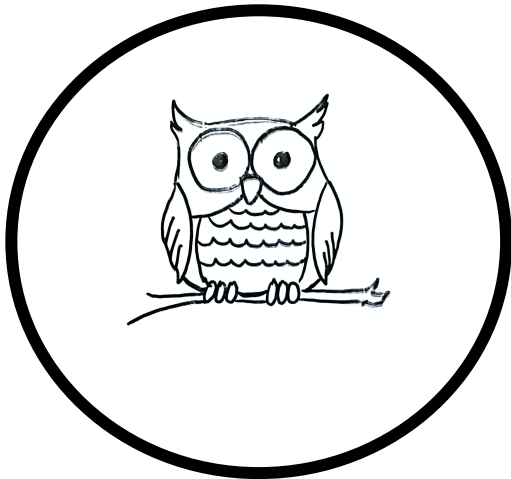

.....

.....

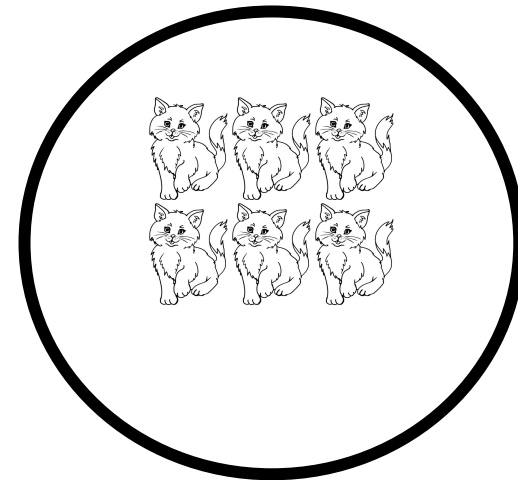
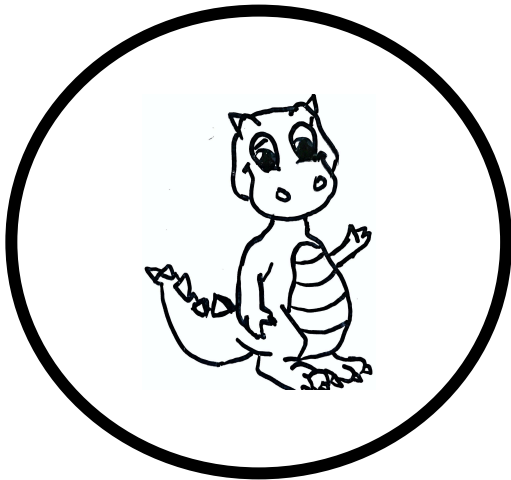

.....

.....

**COLORA 0 CERCHIETTO**

**0**

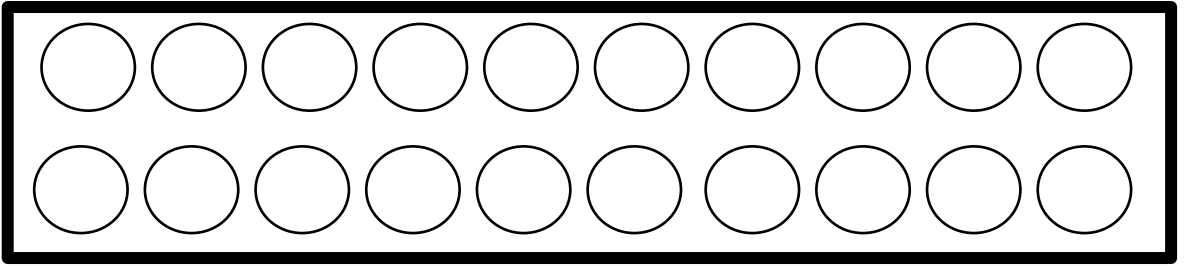

**COLORA 0 PESCE**



**SULLA LINEA DEI NUMERI**

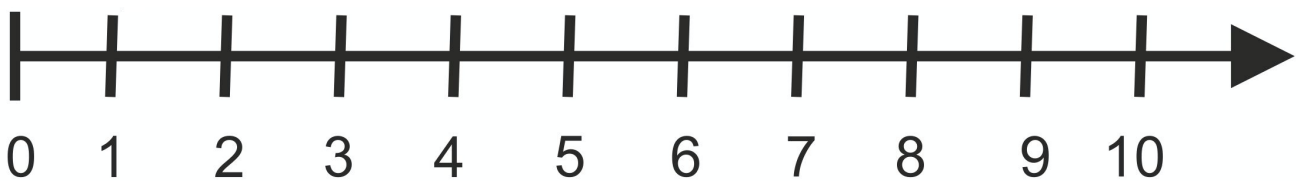

## 0 SULL'ABACO

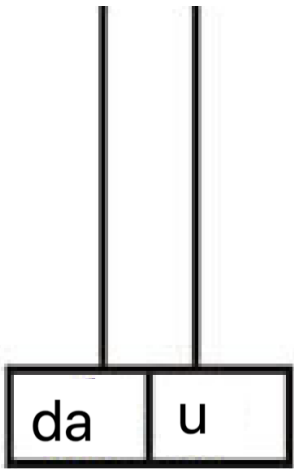

**DISEGNA INSIEMI CON 0 ELEMENTO**

## IL NUMERO 0

### IN CIFRA

0														
0														
0														
0														

### IN LETTERA

ZERO							
ZERO							
ZERO							
ZERO							

FUOCHETTO COMINCIAVA A CHIEDERSI CHI ABITASSE

IN QUELLA CASA, QUANDO SENTÌ DEI PASSI FRETTOLOSI, POI UN GRAN BACCANO E... PER PRIMO SPUNTÒ UN GROSSO NASO, POI SALTARONO FUORI DUE OCCHIETTI FURBETTI, UNA GRAN QUANTITÀ DI CAPELLI ROSSI E PER FINIRE IN BELLEZZA...

10



### UNGHIE DIPINTE DI VERDE!

LA STRANA SIGNORA GUARDÒ FUOCHETTO CON I SUOI OCCHI PICCOLI MA GENTILI E SI PRESENTÒ:

«CIAO, MI CHIAMO **FATA MATÈ**, HAI MAI SENTITO PARLARE DI ME?»

IL DRAGHETTO SCOSSE IL CAPO E LEI CONTINUÒ:

«IO SONO L'UNICA STREGA AL MONDO CHE CONOSCE MILLE E PIÙ INCANTESIMI PER TRASFORMARE QUELLA "BARBA" DELLA MATEMATICA NEL GIOCO PIÙ DIVERTENTE CHE CI SIA!!».

FUOCHETTO TIRÒ UN LUNGO SOSPIRO DI SOLLIEVO E CAPÌ DI AVER RISOLTO TUTTI I SUOI GUAI E, SOPRATTUTTO, DI AVER TROVATO UN' AMICA DAVVERO PREZIOSA.

E TU..., HAI GIÀ INCONTRATO FATA MATÈ?



